

*FABRICACIÓN DE EQUIPOS, HERRAMIENTAS Y
REPUESTOS PARA EL SECTOR PETROLERO, MINERO
E INDUSTRIAL BAJO SPEC API - ISO*

*Dirección: Francisco de Orellana, km 8 ½ vía Lago
Agrio s/n y vía nuevo paraíso a 800 mts. Postal
Code220150*

www.latinrep.com.ec

RUC: 1792467233001

LR-A-VEN-01 REV- 03



CONTENIDO

01

Quienes somos

02

Política Integrada de
Calidad, Ambiente,
Seguridad y Salud
Ocupacional

03

Nuestras
Certificaciones

04

Visión y Misión
Nuestros Equipos
Materiales

05

Productos y
Servicios
Nuestros Clientes

06

Contactos



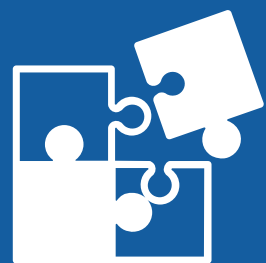

QUIENES SOMOS...



- Somos una Empresa Ecuatoriana que se dedica al desarrollo, construcción, reparación, venta, renta, mantenimiento de herramientas y equipos petroleros, mineros e industriales, cumpliendo los estándares de calidad para la satisfacción permanente de los clientes.
- Contamos con personal de mas 20 años de experiencia, en la industria del petróleo, soldaduras especiales.
- Brindamos nuestros servicios las 24 horas del día y los 365 días del año ininterrumpidamente.
- Ponemos a su disposición los siguientes números: 0990369954 / 0990369633 / 0995953025 para manejo de órdenes de trabajo, cambios en su ejecución o cualquier consulta que así lo necesite nuestros clientes.



NUESTRAS INSTALACIONES



POLÍTICA INTEGRADA DE CALIDAD, AMBIENTE, SEGURIDAD Y SALUD OCUPACIONAL



LATINREP S.A ha definido su Política Integrada de la siguiente manera:

Proveer de forma continua el “Servicio de Fabricación, reparación, renta y mecanizado de herramientas para la industria del Petróleo, cumpliendo con los requisitos de ley, reglamentos y normas de Gestión de Seguridad, Salud Ocupacional, Ambiente y Calidad.

El personal de LATINREP S.A conoce y entiende que la satisfacción del cliente, el compromiso de eliminar los peligros y reducir los riesgos, el cuidado ambiental es lo más importante para nuestra empresa, por ello debe contribuir a mejorar continuamente la efectividad del Sistema de Gestión Integra

Para ello la Alta Dirección asume el compromiso de asignar los recursos necesarios para la inversión, en talento humano e infraestructura que garantice la ejecución del trabajo en un ambiente seguro, saludable, cuidando el ambiente, entregando productos y servicios de calidad, además se promoverá la consulta y participación de los trabajadores dentro de nuestro sistema integrado de gestión.

La presente política está aprobada por el Gerente de LATINREP S.A, estará publicada para conocimiento del personal y disponible para las partes interesadas la misma podrá ser revisada para ajustarse a la mejora continua y los objetivos corporativos.

Ing. Pascual Posada
Gerente General
LATINREP S.A.

NUESTRAS CERTIFICACIONES ...

LATINREP cuenta con certificaciones ISO y
SPEC API



Organización Internacional de
Normalización o Estandarización

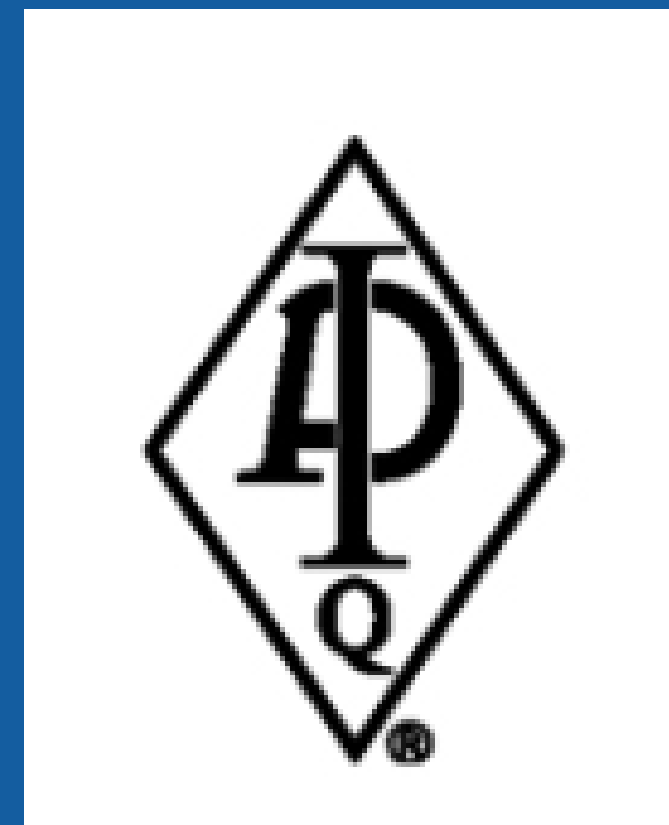

American Petroleum Institute (API)

CERTIFICACIONES EN PROCESO API



License Number: API Spec Q1-5260

Quality Management System Requirements for Organizations Providing Products for the Petroleum and Natural Gas Industry

CERTIFICACIONES EN PROCESO API



License Number: API Spec 5CT-2419

Casing and Tubing

CERTIFICACIONES EN PROCESO API



License Number: API Spec 7-1 - 1809

Rotary Drill Stem Elements

Visión

“Ser líderes a nivel nacional en la prestación del servicio, con la eficiencia como nuestro referente de trabajo y la satisfacción de cliente como nuestra finalidad de servicio. En un lugar de trabajo seguro, saludable y cuidando al ambiente”.

“Mantener y mejorar continuamente la prestación del servicio con personal experimentado, capacitado, y comprometido con la cultura del servicio al cliente, trabajo seguro, saludable y cuidado ambiental”.

Misión

Valores

- Disciplina
- Eficiencia
- Eficacia
- Atención al Cliente

NUESTROS EQUIPOS

MAQUINARIA

CONVENCIONAL Y COMPUTARIZADA

- Tornos de Control Numérico Computarizado (CNC)
- Centros de Mecanizado (CNC)
- Generadoras y Rectificadoras de engranajes
- Tornos y fresadoras convencionales
- Electro-erosionadora y Rectificadora plana
- Máquina Soldadora, Bunker de Presión, Cortadora y Sandblasting
- Taller de Reparación de Herramientas

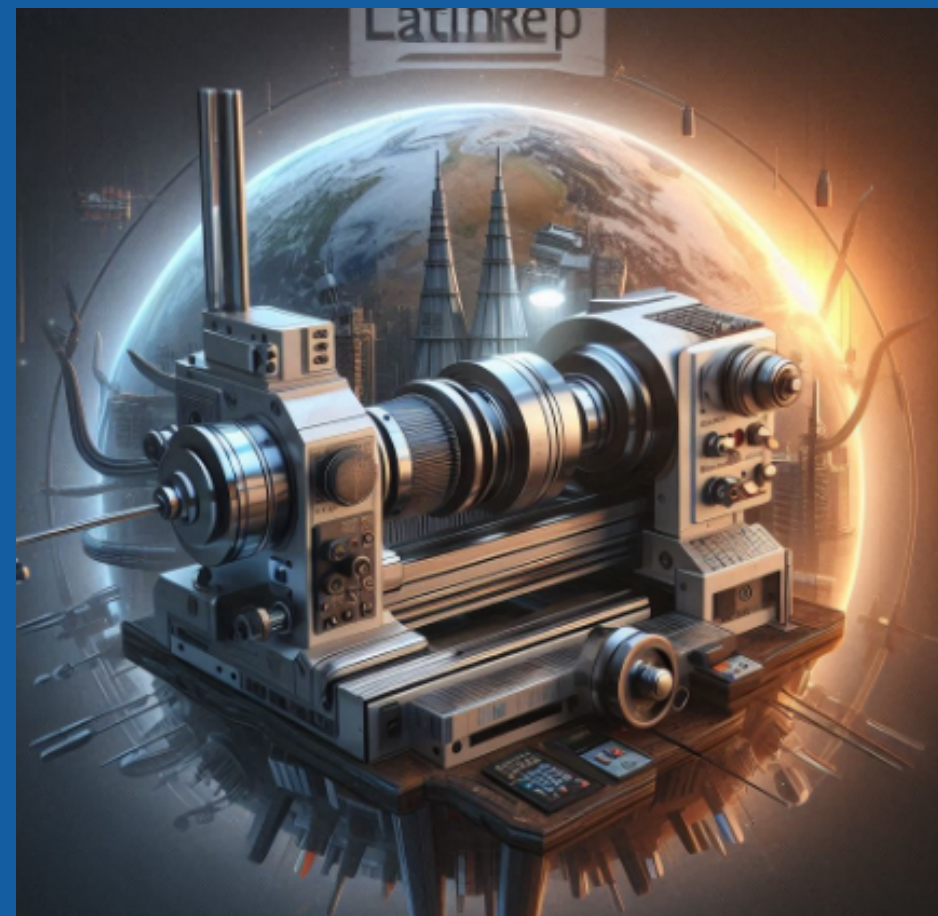
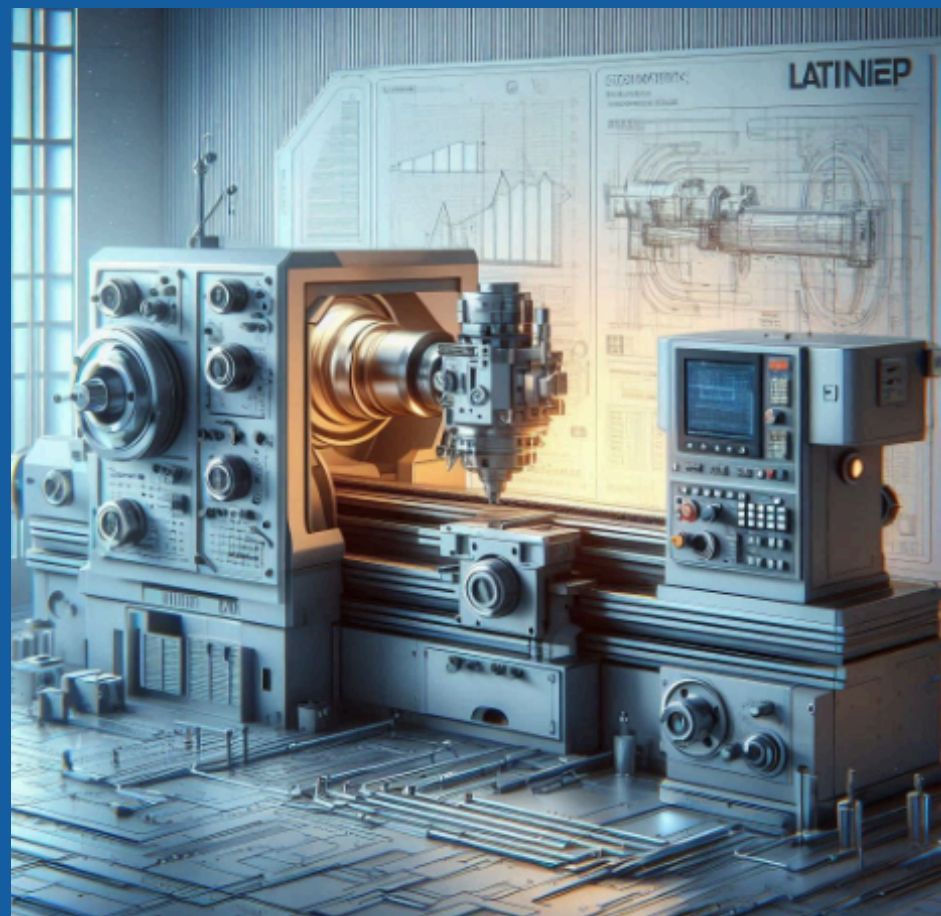

TORNOS CNC



CENTRO DE MECANIZADO CNC



GENERADORAS Y RECTIFICADORAS DE ENGRANAJES



TORNOS Y FRESADORAS CONVENCIONALES



ELECTRO-EROSIONADORA Y RECTIFICADORA PLANA



EQUIPOS COMPLEMENTARIOS



CORTADORA CN



BUNKER DE PRESIÓN



SANDBLASTING



MAQUINA SOLDADORA

TALLER DE REPARACIÓN DE HERRAMIENTAS



EQUIPO DE HARDBANDING



Manufactured By:

Coffey Mfg., LLC
711 Majors Ct.
Bakersfield, CA. 93308
USA

www.coffeymfg.net
661/392-7111 Office
661/392-7221 Fax



Customer Peruana de Inspeccion y Servicios S.A.C.
Address 224 Parque Industrial Date October 26, 2012 Weight 11,400#
Talara Alta Model SPGSM Length 258"
Parinas, Talara, Piura S/N 4C9GE2022CB045164 Width 96"
Country Peru Height 105"

GVWR 15,000 lb. GAWR (each axle) 10,000 lb. Tires ST235-80R 16
Rims 16 x 6.5 Cold Inflation Pressure 80 PSI
Type Trailer Gooseneck Dual Axle X Single Axle

THIS VEHICLE CONFORMS TO ALL APPLICABLE U.S. FEDERAL MOTOR VEHICLE SAFETY STANDARDS
IN EFFECT ON THE DATE OF MANUFACTURE SHOWN ABOVE.

OPERACIONES



Nuestro mejor activo, Personal técnico competente, capacitado y motivado, orientado al logro de la excelencia, con la meta de entregar herramientas que sean de entera satisfacción de nuestros clientes cumpliendo los requisitos implícitos y explícitos.

SISTEMA DE GESTIÓN INTEGRAL

Esta área permite la interacción de cada uno de los procesos que conforman nuestra empresa, para cumplir requisitos de Calidad, Cuidado del Ambiente, Seguridad Industrial y Salud Ocupacional.

MATERIALES

Todos los materiales que utilizamos para construir herramientas cuentan con su certificado de cumplimiento de propiedades mecánicas y para ello contamos con proveedores calificados como :

Voestalpine(Aceros Bohler), Ivan Bohman, Bull Supply, Proiven.

Los materiales mas usados son los siguientes:

ACEROS :

- AISI 4340
- AISI 4140
- AISI 4145

ACEROS INOXIDABLES :

- AISI 304
- AISI 316
- M 303

BRONCES :

- Aluminio
- Fosfórico
- Fosforoso

PLÁSTICO DE INGENIERIA:

- Nylon
- Teflón

PRODUCTOS Y SERVICIOS

- Mecanizado de herramientas para perforación, completamiento e intervención de pozos, como Cross-over en Tubing, Casing y Drill String, pescantes, anillos de torque, mills, etc..
- Fabricación, reparación y renta de herramientas, partes y piezas como: Camisas, No-go, Standing Valve, Bombas Jet, Packers, Válvulas y herramientas en general.
- Mecanizados Especiales (levas, cuchilla, esferas, etc)
- Mecanizados en serie
- Servicios de soldadura eléctrica en proceso SMAW GMAW, Soldadura especial en: aluminio, acero inoxidable, hierro fundido y bronce.
- Venta de Ejes, Rodillos y Tornillos

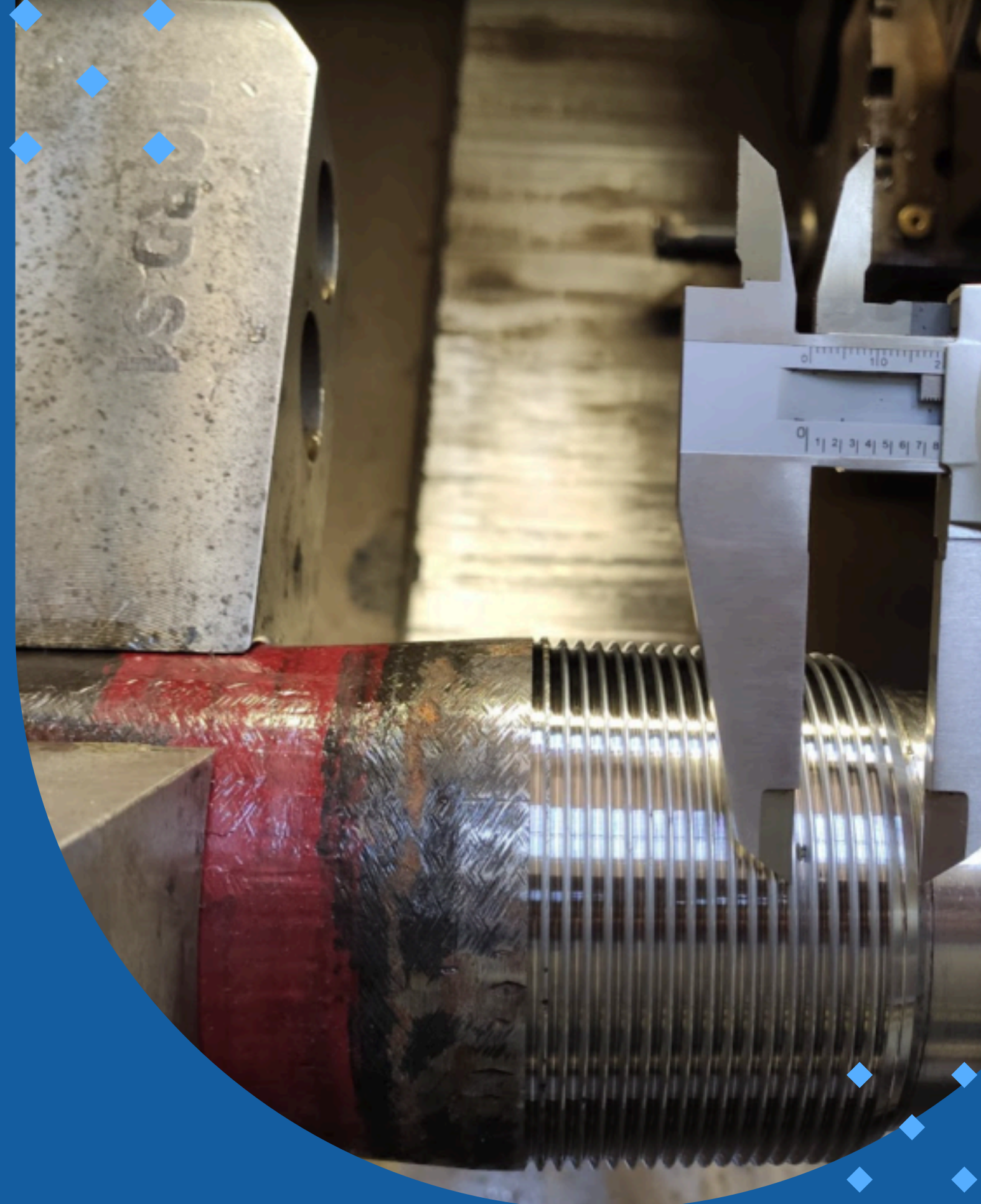

PRODUCTOS Y SERVICIOS

- Aplicación Tungsteno en Herramientas E&P, como String Stabilizers, Motor Stabilizer, Junk Mills.
- Fabricación, mantenimiento, reparación, instalación ó montajes de campers, skys, estructuras y elementos mecánicos en general.
- Tratamientos Térmicos como Nitruración, Temple, Cementación y Aplicación de fosfato.
- Fabricación, renta y reparación de Herramientas para Bombeo Hidráulico.
- Fabricación de Piñonería (helicoidales, cónicos, etc)
- Reparación de Válvulas y Accesorios
- Ensayos NO destructivos
- Ingeniería y Diseño CAD/CAM/CAE



MECANIZADO DE HERRAMIENTAS



Drill Stem Subs
(Tipo A, B y C)



Fishing Tools:



Herramientas
de sello



Pines

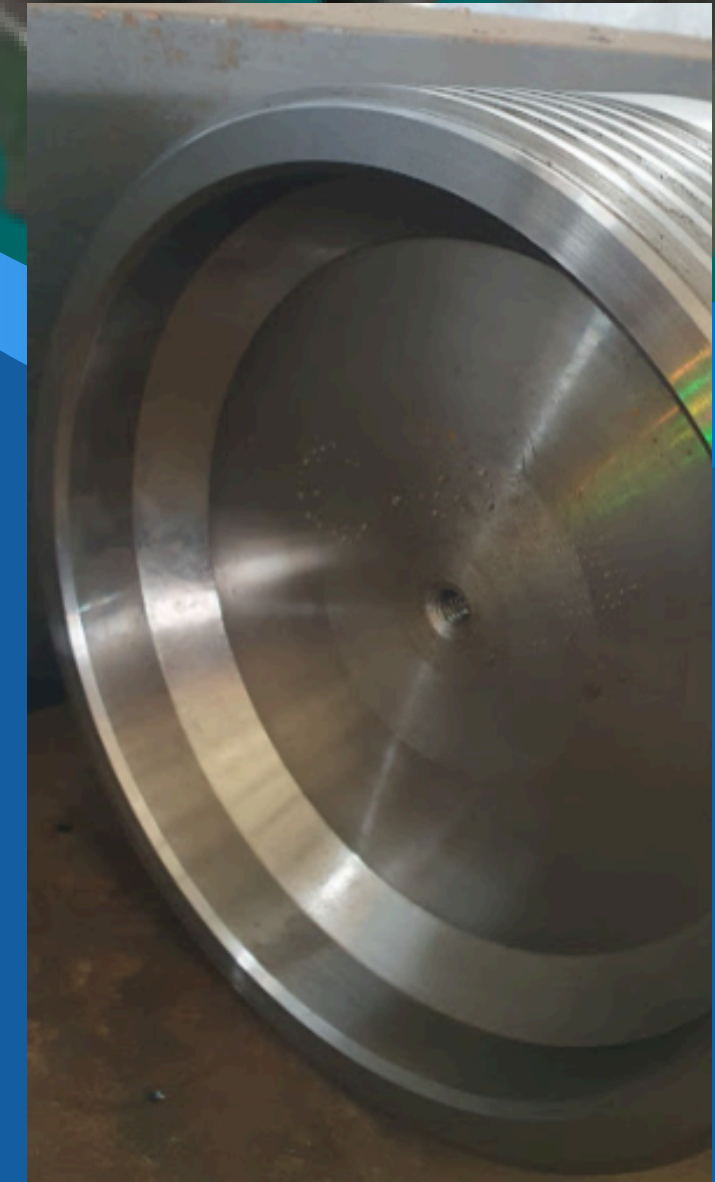

Tapones

MECANIZADO DE HERRAMIENTAS

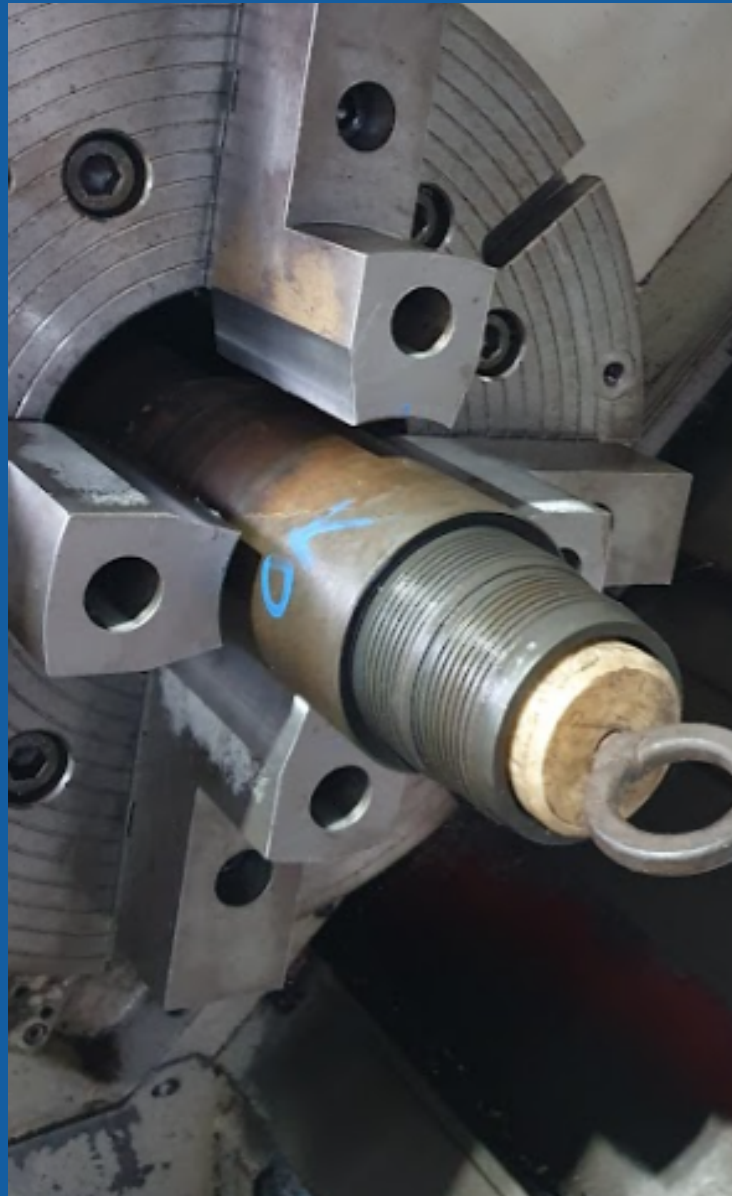

Conexiones
Especiales



Conexiones API
SPEC 5CT



Conexiones API
SPEC 7- 2



Rectificación
de Sellos

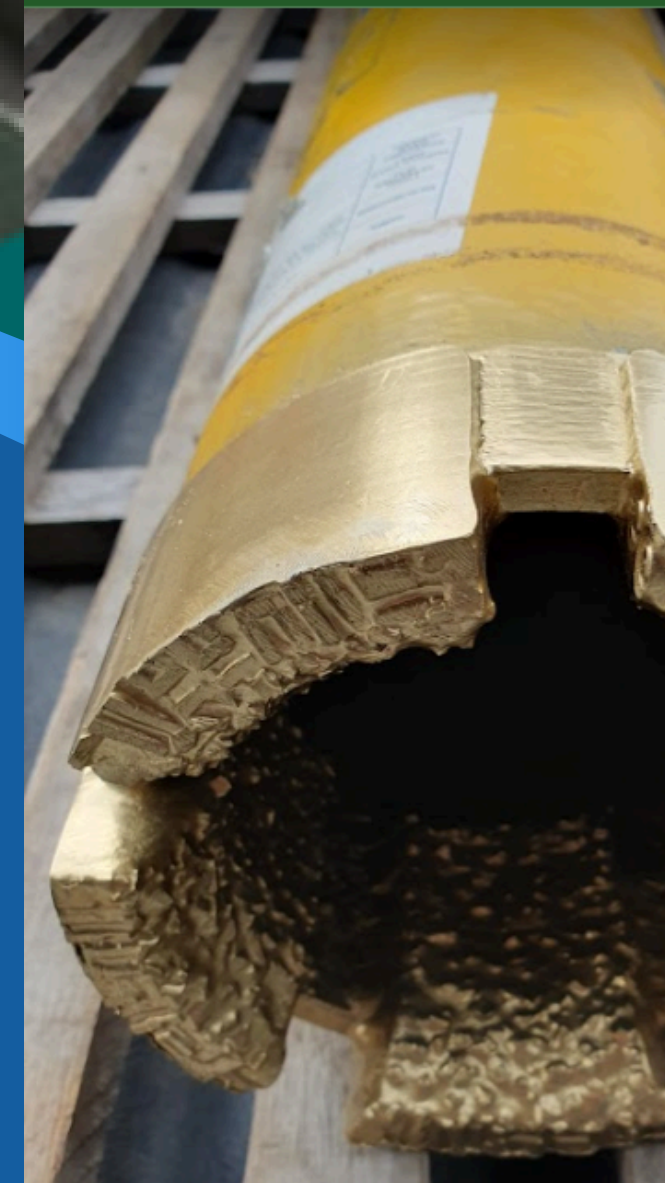

Rectificación
de Mill

FABRICACIÓN, REPARACIÓN RENTA Y VENTA

No-Go Nipple (Tipo R y F)

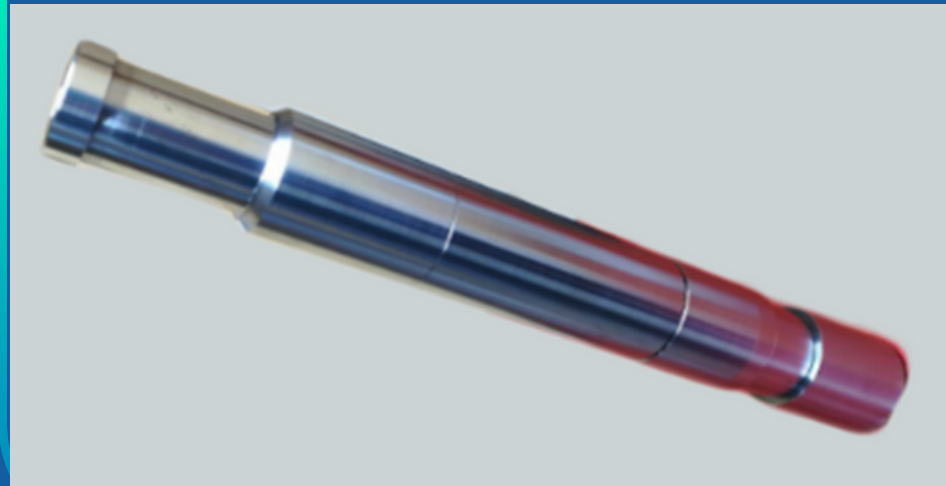

Standing Valve

- 2-3/8"
- 2-7/8"
- 3-1/2"

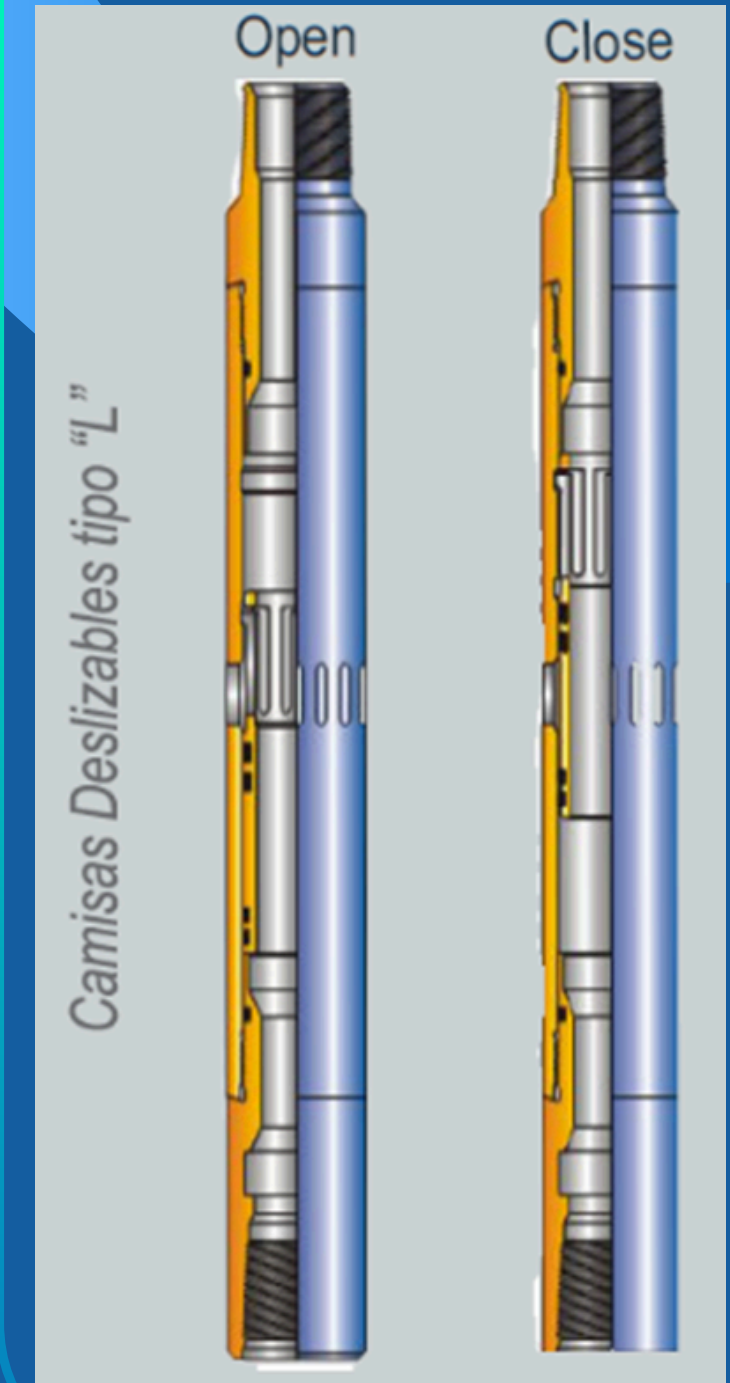
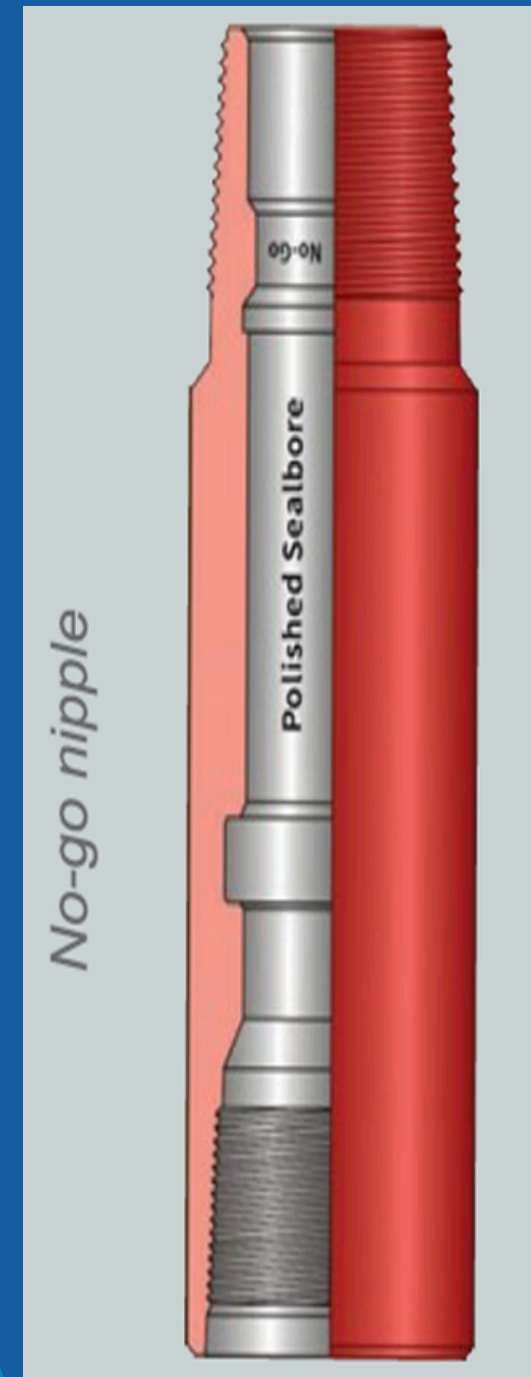

FABRICACIÓN, REPARACIÓN RENTA Y VENTA

Separation Sleeve, Separation Tools



Bombas hidráulicas



Blanking plug



MECANIZADOS DE REPUESTOS ESPECIALES Y EN SERIE



Levas



Levas



Porta estrella

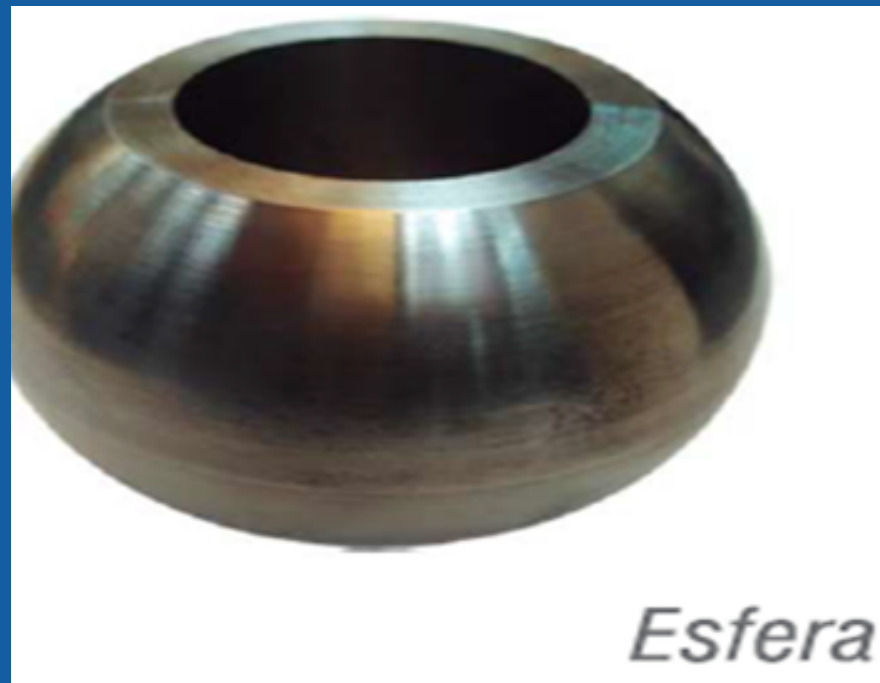

Esfera



MECANIZADO DE PIÑONERIA

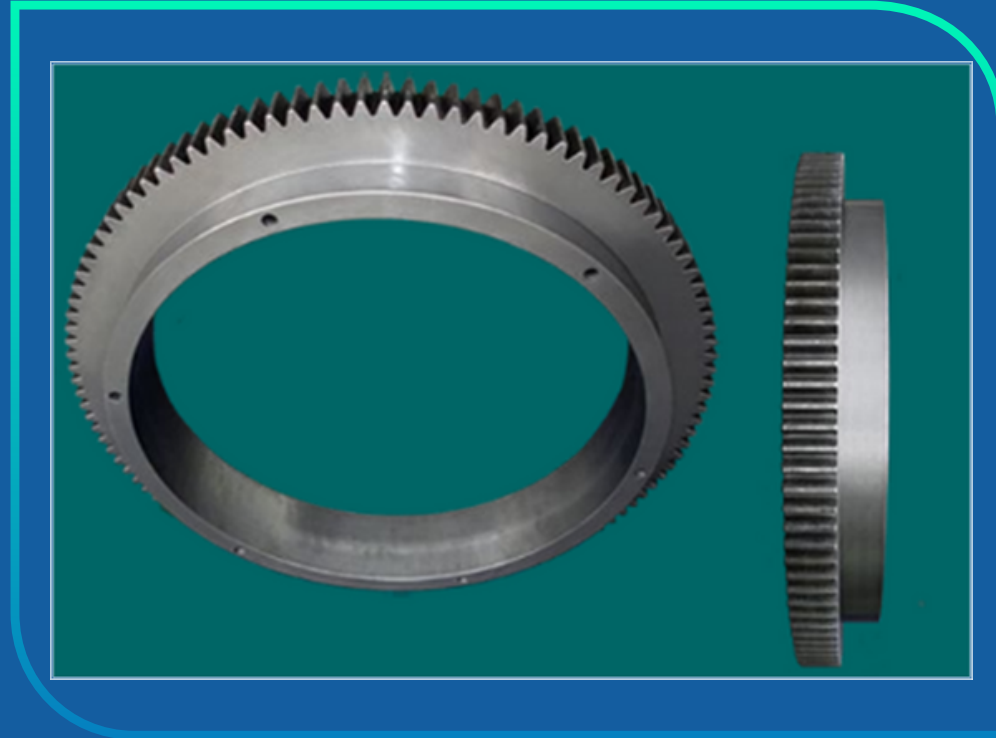

MECANIZADO DE EJES PARA CAJAS REDUCTORAS

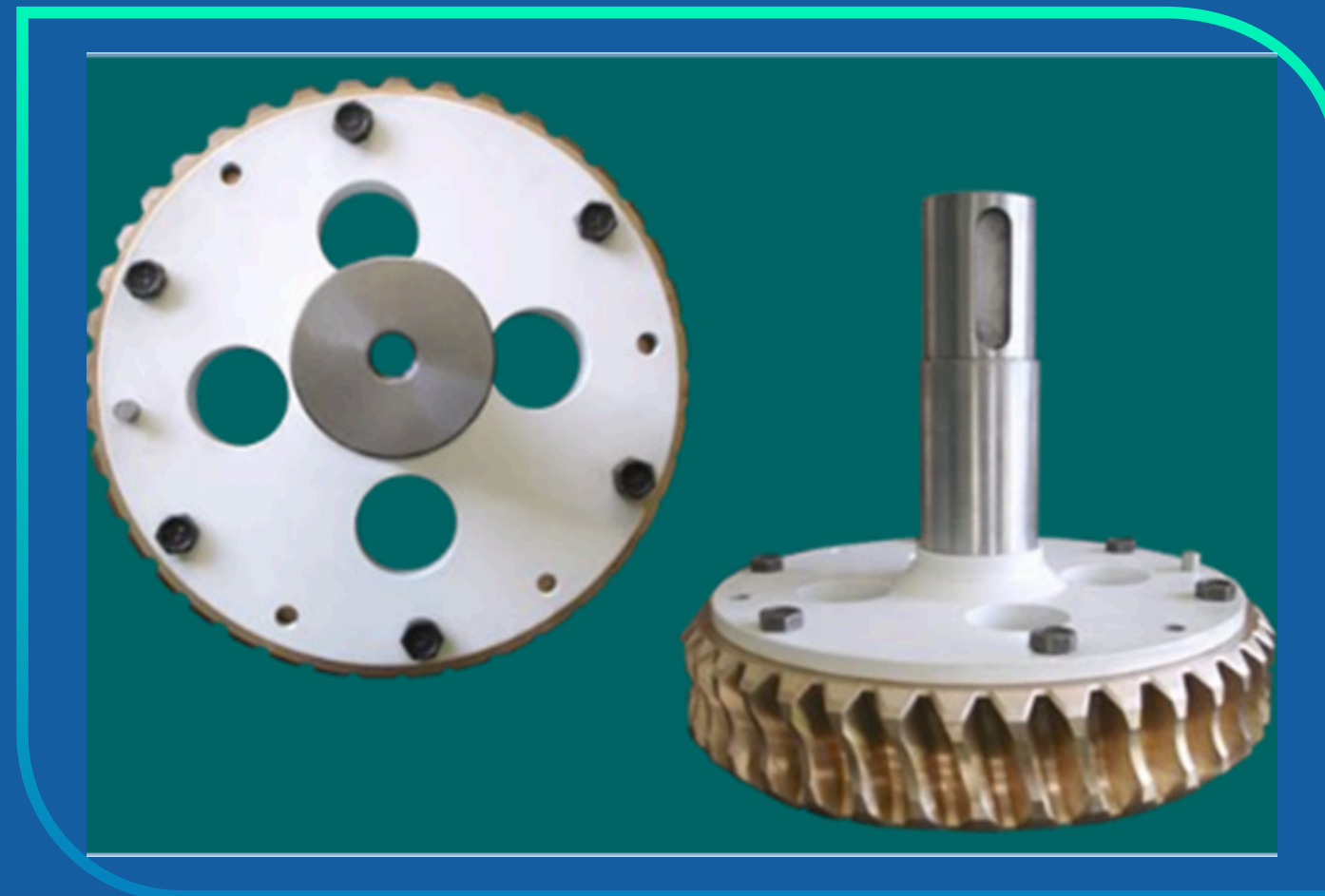
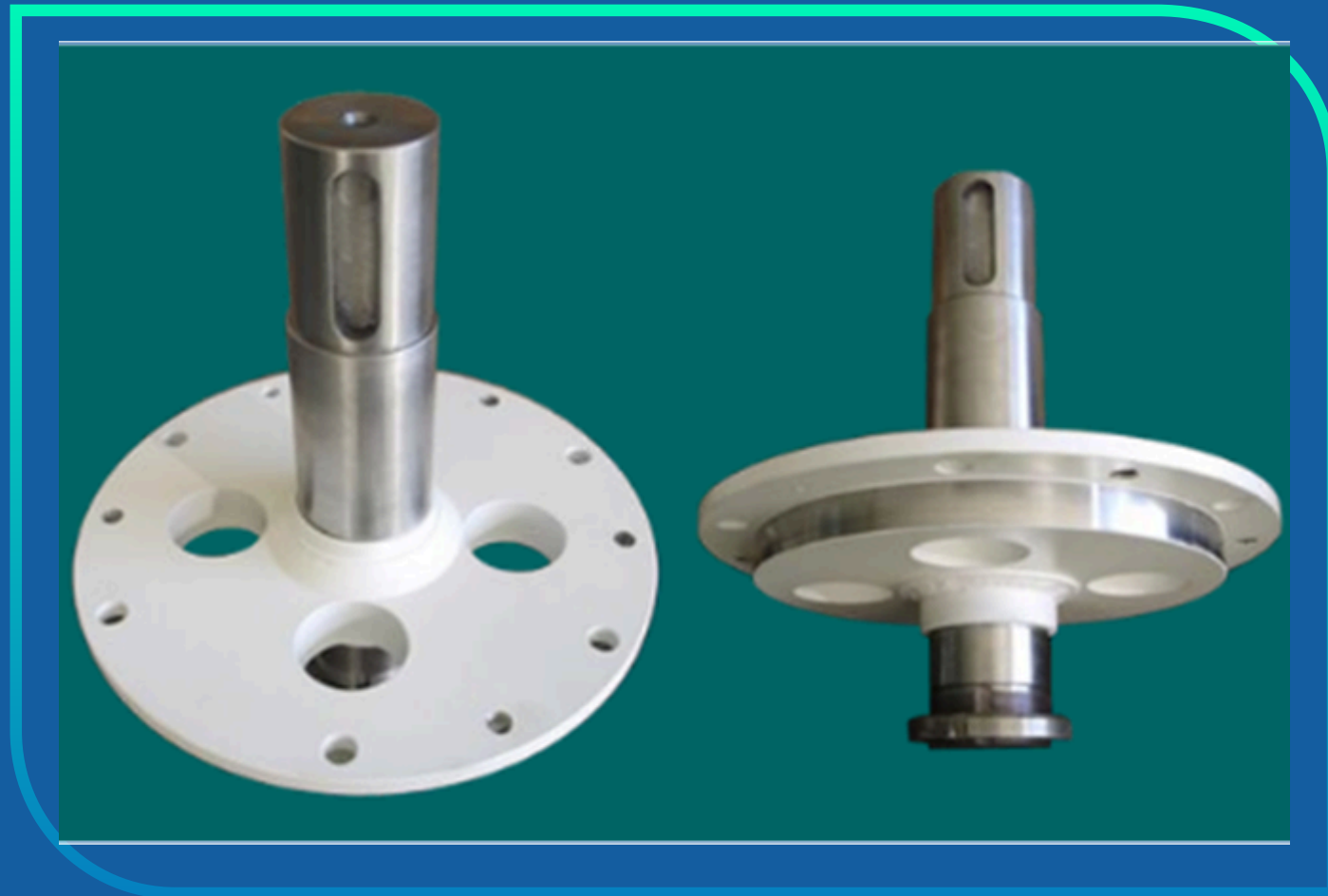

MECANIZADO DE EJES Y ACCESORIOS

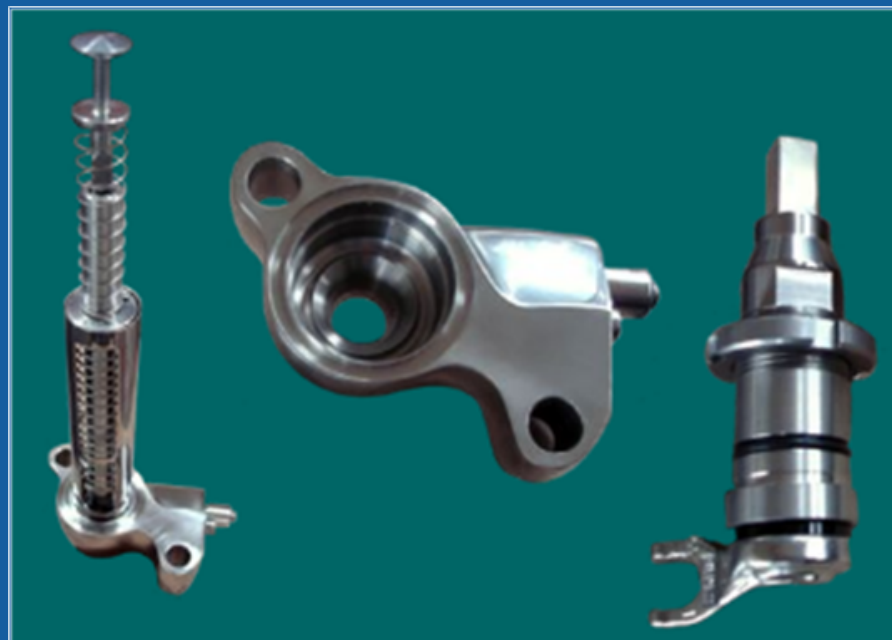

FABRICACIÓN Y REPARACIÓN DE PARTES DE EQUIPOS B.E.S.



FABRICACIÓN Y REPARACIÓN DE HERRAMIENTAS DE PESCA



FABRICACIÓN Y REPARACIÓN DE HERRAMIENTAS DE PESCA



FABRICACIÓN Y REPARACIÓN DE HERRAMIENTAS DE PESCA

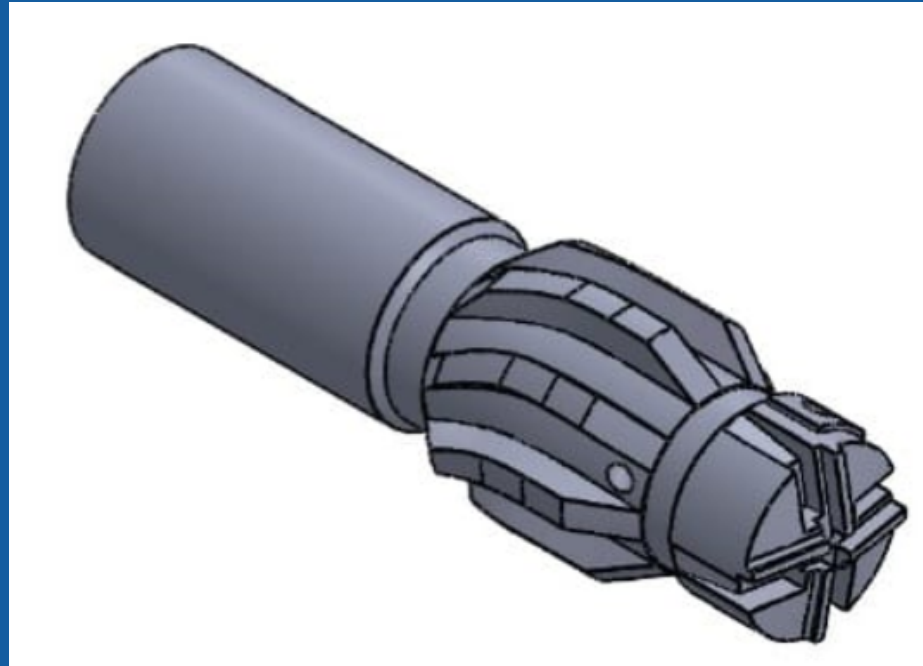

Diseño de Herramienta



Fabricación



REPARACIÓN DE VÁLVULAS Y ACCESORIOS

La reparación y mantenimiento de válvulas de presión es fundamental para garantizar la seguridad y eficiencia en sistemas que manejan fluidos o gases a alta presión. Estas válvulas juegan un papel crucial en la protección de equipos y personal, al evitar condiciones de sobrepresión que podrían resultar en fallos catastróficos.

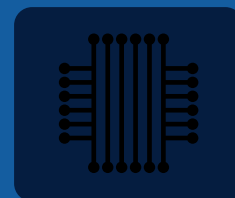

REPARACIÓN Y MANTENIMIENTO DE VÁLVULAS



Inicio



Limpieza



Mecanizado



Terminado

VERIFICACIÓN DE PRESIÓN DE VÁLVULAS MEDIANTE UN SOFTWARE

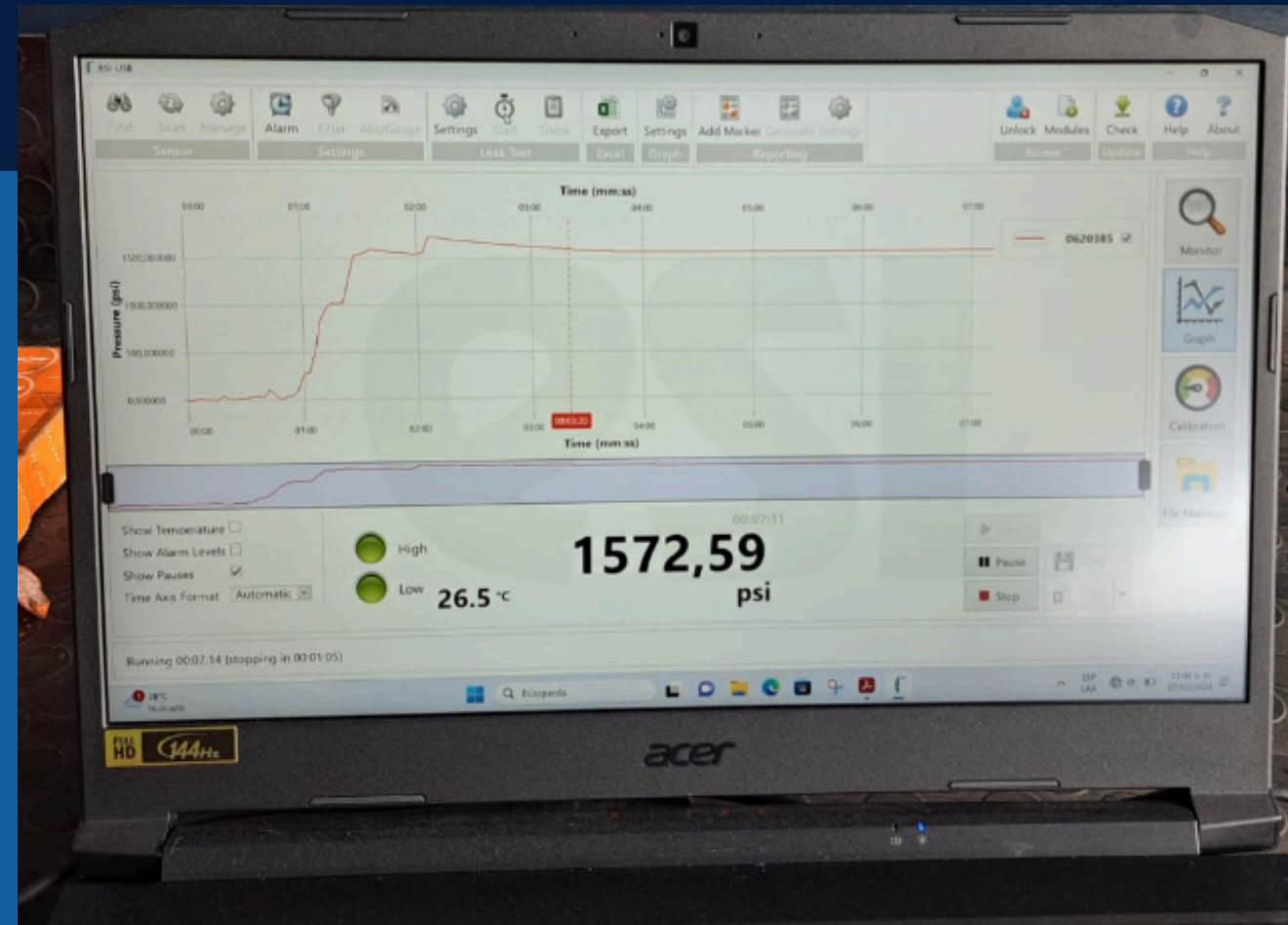

SERVICIO DE SOLDADURA

De igual manera en esta área utilizamos equipos y herramientas de tecnología, procesos especializados, personal calificado y certificado para realizar las construcciones y reparaciones de todas y cada una de las herramientas especiales requeridas por nuestros clientes, igual el personal cuenta con el espíritu de mejora continua y de compromiso con cada uno de nuestros clientes, buscando siempre la satisfacción de los mismos y ser un apoyo para ellos .

- Soldadura y corte oxiacetilénico (OAW).
- Soldadura por arco con Electrodo (SMAW).
- Soldadura de aceros inoxidable.
- Soldadura TIG (GTAW).
- Soldadura por arco con electrodos especiales(Fundiciones, Aluminio).

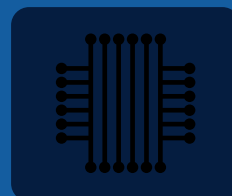

DISEÑO CAD/CAM/CAE

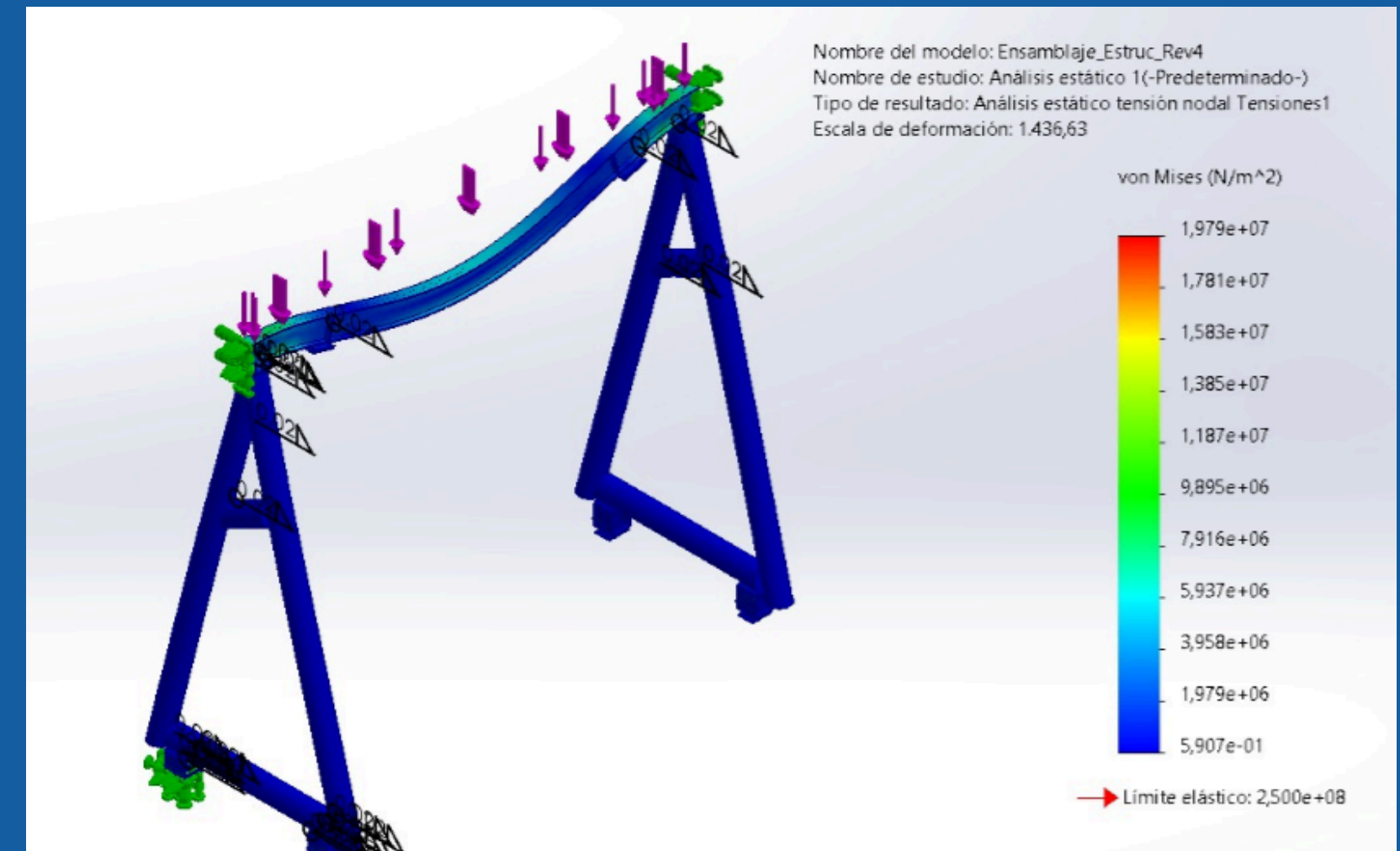
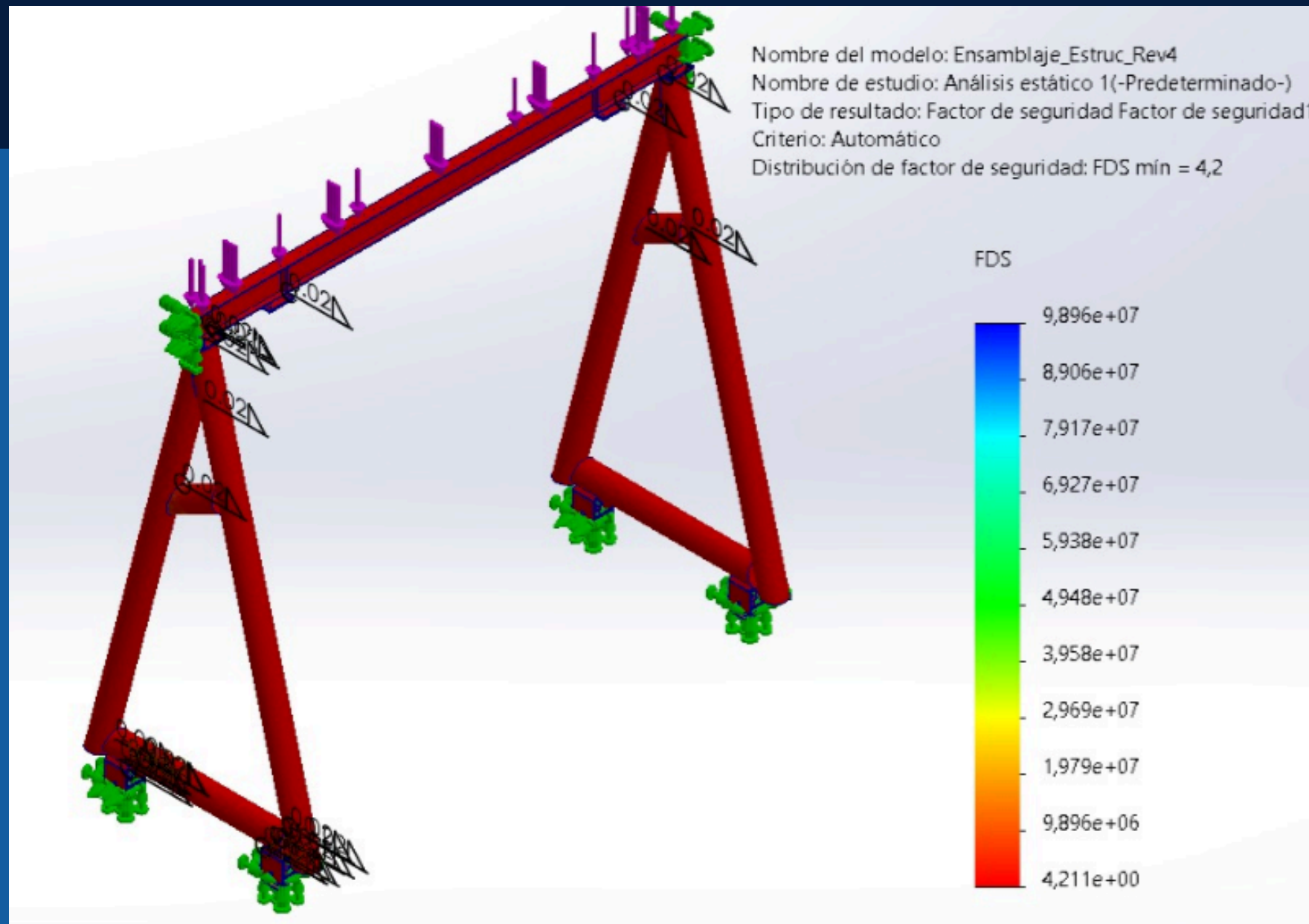

Todos nuestros diseños son verificados mediante análisis de elementos finitos

APLICACIÓN DE BANDA DE SOLDADURA DURA (HARDBANDING)

- Aplicación para Aceros Inoxidables
- Aplicación para Aceros al Carbono

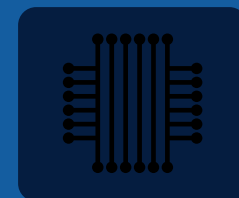

APLICACIÓN DE TUNGSTENO

- Reparación de estabilizadores
- Reparación de Moledores Junk Mills, Rotary Shoes, con y sin insertos.
- Reparación de estabilizador de motores direccionales



ENSAYOS NO DESTRUCTIVOS

LATINREP terceriza el servicio de inspección, brindando a nuestros clientes un aval externo que confirma la integridad de las herramientas fabricadas ó reparadas en nuestro taller, son realizadas antes de entregar el producto, cuyo costo esta incluido en la prestación de nuestros servicios y productos fabricados. Según la aplicación, son:

- Partículas Magnéticas
- Líquidos Penetrantes
- Radiografía Industrial
- Ultrasonido

Nota: Estos servicios se realizaran de acuerdo al requerimiento del cliente.

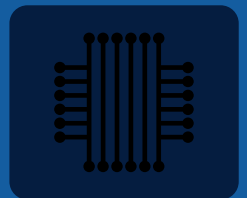
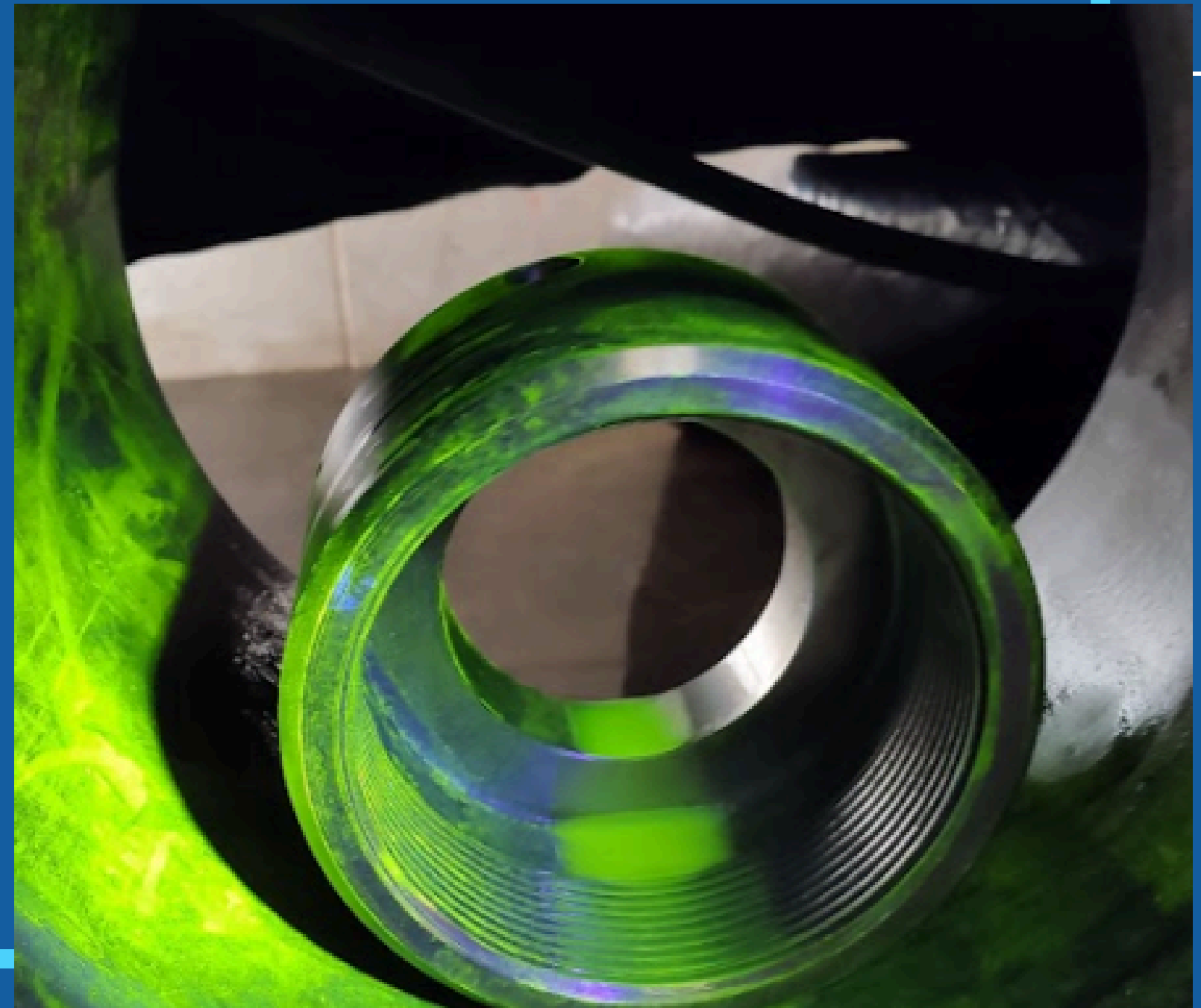

Nota: Estos servicios se realizaran de acuerdo al requerimiento del cliente.

LR-A-VEN-01 REV- 03

NUESTROS CLIENTES

Nuestra área de ventas tiene como principal objetivo atender todos y cada uno de los requerimientos de nuestros clientes, comprender claramente la solicitud de los mismos, brindar la asesoría y la ayuda que sea necesaria, con agilidad para ser su socio estratégico brindando valor a su empresa. Nuestros clientes:

01

- HALLIBURTON
- ALKORAYEFF PETROLEUM Co.
- GYRODATA
- BAKER HUGUES COMPANY
- AJECUADOR S.A

02

- COMPANY PCA
- TUBULAR RUNNING & RENTAL SERVICES S.A.
- SURFCOECUADOR S.A
- HYDRAHEAD CIA LTDA.

03

- BLACKPETROLEUM CIA. LTDA
- CONSHORAMA
- CYFOIL
- MISSION PETROLEUM
- PRESSURE MEASURE SERVICES



04

- F&T SERVICIOS PETROLEROS
- SINOPEC
- WELLS OILFIELD SOLUTIONS
- 4L

05

- PECKSAMBIENTE S.A
- APSUURI PETROSERV S.A
- HERRERA LLORI CÍA. LTDA.
- MKP
- PETROLEUMSERVICES

06

- THE TESALIA SPRINGS COMPANY S.A
- JARAMILLOIL
- OIL FIELD EQUIPMENT ECUADOR S.A.S
- TRIBOILGAS

CONTACTOS

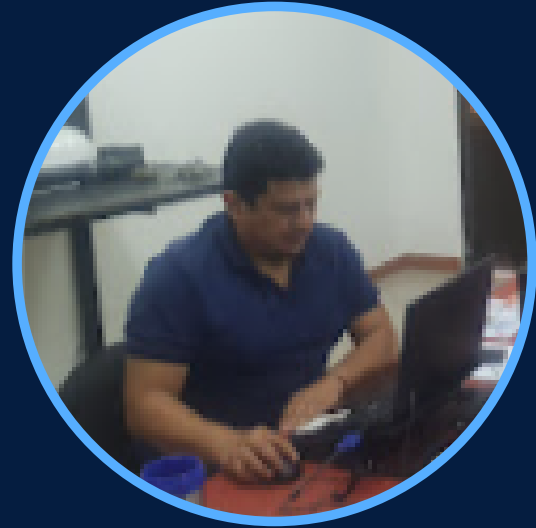

Gerente de Operaciones

Ing. Geovanny Pullaguari

Móvil/Wsap: +593990369633

gerenciaoperaciones@latinrep.com.ec



Coordinadora de Ventas

Ing. Yalitza Cervantes.

Móvil/Wsap: +593990369633

administración@latinrep.com.ec



QHSE

Ing. David Chicaiza

Móvil/Wsap: +593995953025

qhse@latinrep.com.ec



Asistente de Operaciones

Ing. Jesica Hinojosa

Móvil/Wsap: +593960821823

asistente.produccion@latinrep.com.ec



QA/QC

Ing. Eduardo Paredes

Móvil/Wsap: +593987909355

calidad@latinrep.com.ec



Industria Latinoamericana de Repuestos
LATINREP S.A

GRACIAS POR SU ATENCIÓN

Si tiene alguna pregunta póngase
en contacto con nosotros



Móvil/Wsap: +593990369633



www.latinrep.com.ecv

COCA - ECUADOR

INDUSTRIA LATINOAMERICANA
DE REPUESTOS LATINREP S.A.